

| | | | | |
|----|---|---|----|--|
| 大学 | 年 | 番 | 氏名 | |
|----|---|---|----|--|

EXERCISE 8 解答 [G1]-[G6]

たてなおしの英語

形容詞節

I. 以下の二つの英文を構造分析し①、下線のついた文を形容詞節にし、□内の名詞を修飾する文を作り②、構造分析し③、和訳しなさい④。

1. Nancy bakes cakes. Everybody loves the cakes ●.

S V3 O S V3 O

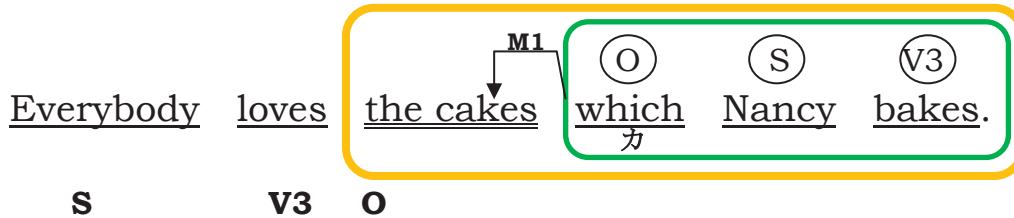

誰もがナンシーが焼くケーキが大好きだ。

2. A bus goes to the Nagano station. The bus ● is very crowded.

S V1 S V2 C



長野駅行きの（その）バスはとても混んでいる。

3. I cooked my dinner with the tool. This is the tool. ●

S V3 O S V2 C

This is the tool with which I cooked my dinner

S V2 C

これは私が夕食を作った道具だ。

4. My father made a kennel. I have a dog in the kennel. ●

S V3 O S V3 O

I have a dog in the kennel which my father made.

S V3 O

私は父が作った犬小屋で一匹の犬を飼っている。

5. A letter came from England. The letter ● was long.

S V1 S V2 C

The letter which came from England was long.

S V2 C

イギリスから来たその手紙は長かった。

II. 以下の文を構造分析して、和訳しなさい。

6. The man whom my dog bit was a mailman.

M1
(O)
(S)
(V3)

↓
カ

S
V2
C

私の犬が噛んだ男性は郵便屋さんだった。

7. Jane is the student whom we think very smart.

M1
(O)
(S)
(V5)
(C)

↓
カ

S
V2
C

ジェーンは我々がとても利口だと思う学生だ。

8. I like the dress which my parents gave me as my birthday gift.

M1
(O)
(S)
(V4)
(O)

↓
カ

M2

S
V3
O

私は私の両親が私の誕生日の贈り物として私にくれたドレスが好きだ。

9. The beefsteak which we ate last night was very delicious.

M1
(O)
(S)
(V3)

↓
M1

M2

S
V2
C

我々が昨夜食べたビーフステーキはとてもおいしかった。

10. I kept the letter which he sent me secret.

M1
(O)
(S)
(V4)
(O)

↓
カ

S
V5
O
C

私は彼が私に送った手紙を秘密にしておいた。

III. 以下の二つの文から、二通りの文を作りなさい。

11. ① The friend lives in Paris.

② The friend sent me a letter.

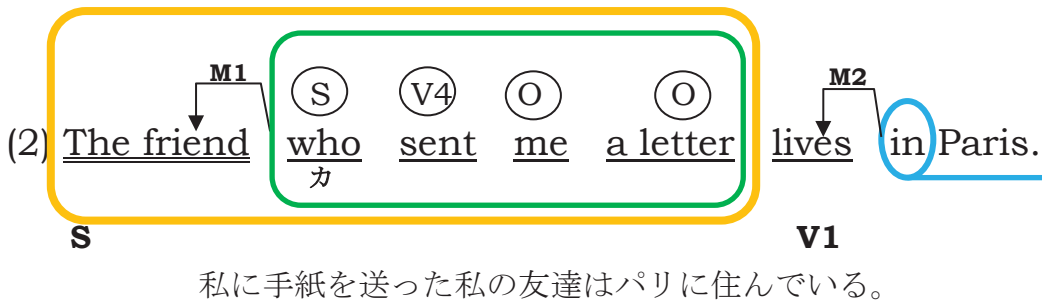

12. ① The boy broke the window of my house yesterday.

② The boy apologized to me today.

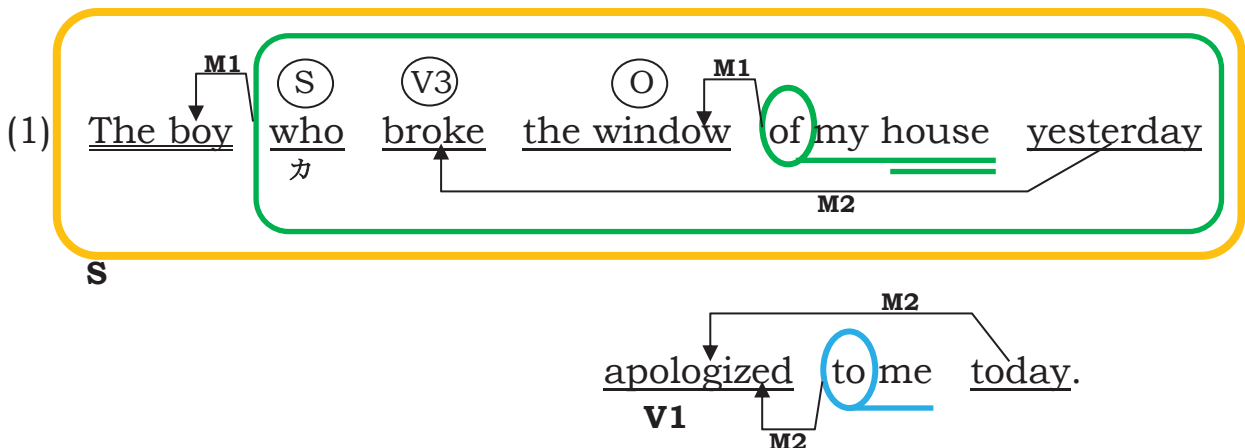

昨日私の家の窓を割った少年は今日私に謝った。

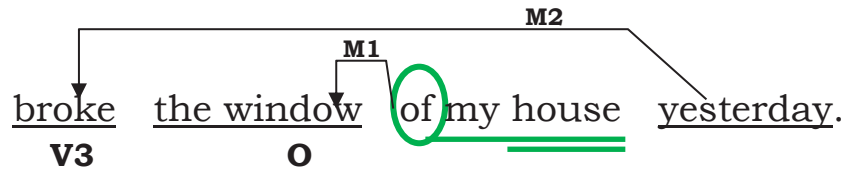
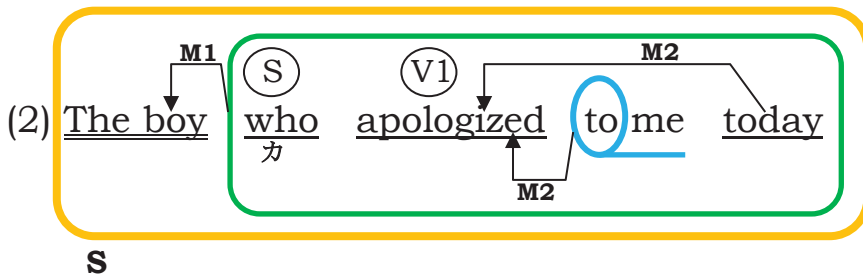

今日私に謝った少年は昨日私の家の窓を割った。

13. ① We often heard about the person.

② The person appeared suddenly in front of us.

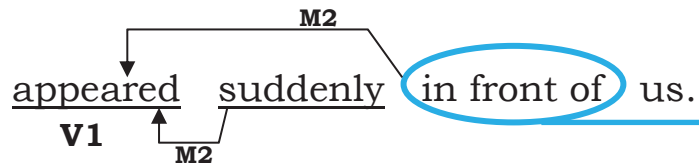
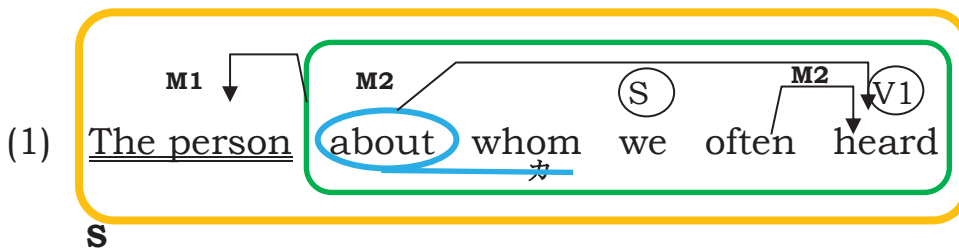

我々がしばしば（その人について）聞いていた人物が突然我々の前に現れた。

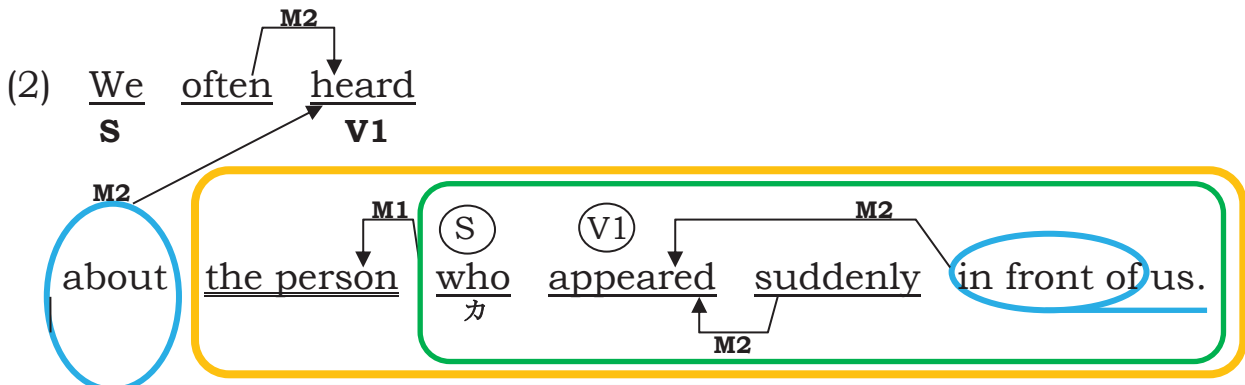

我々は我々の前に突然現れた人物についてしばしば聞いた（聞いていた）。

IV. 次の日本文①②③を構造分析して（形容詞節に緑の□と矢印、オセロ現象を起こした大きな名詞に黄色の□を付けなさい。）英語にしなさい。英語の構造分析は不要。

例： ① 私は 一つの絵を 描いた。 I painted a picture.
 S O V3

② これは、その絵 です。 This is the picture.
 S C V2

③ これは、私が描いた 絵 です。 This is the picture which I painted.
 S C V2

14. ① 私は (一冊の) 本を 買った。 I bought a book.
 S O V3

② その本は 面白い (です)。 The book is interesting.
 S C V2

③ 私が買った 本 は 面白い (です)。 The book which I bought is interesting.
 S C V2

15. ① 私は (私の) 弟に おもちゃをひとつ 与えた。 I gave my brother a toy.
 S O O V4

② 弟は そのおもちゃを 好む。 My brother likes the toy.
 S O V3

③ 弟は、私が 彼に 与えた おもちゃを 好む。 My brother likes the toy which I gave him.
 S O V3

16. ① あなたが (ひとつの) 机を 作った。 You made a desk.
S O V3

② 私は その机を 使う。 I use the desk.
S O V3

③ 私は あなたが作った机を 使う。 I use the desk which you made.
S O V3

17. ① 私は (一人の) 友達に E-mail を 送った。 I sent a friend an E-mail.
S O O V4

② その友達は 明子 です。 The friend is Akiko.
S C V2

③ 私が E-mail を送った友達は 明子 です。
S C V2

The friend whom I sent an E-mail is Akiko.

18. ① 少女が (その) プールで 泳いでいる。 A girl is swimming in the pool.
S V1

② その少女は 私の妹 だ。 The girl is my sister.
S C V2

④ プールで泳いでいる少女は 私の妹 です。
S C V2

The girl who is swimming in the pool is my sister.